

第 70 回千代田区柔道大会

日時：平成30年10月6日（土） 9時30分 小学生の部

正午 開会

場所：講道館・大道場

主催 千代田区体育協会

主管 千代田区柔道会

大会次第

一、開会式

優勝旗・準優勝杯返還

開会の辞

主催者あいさつ

大会会長あいさつ

来賓ご祝辞

試合上の注意

選手宣誓

二、試合

四試合場 同時開始

三、閉会式

表彰式

閉会の辞

大会役員

名誉顧問	嘉納 行光	上村 春樹					
最高顧問	佐藤 哲也						
顧問	深谷 隆司	菅野 豊	但野 智	松澤 誠	藤間 義昭		
	井上 孝博	荒島 康行					
参与	竹内 恵司	福島美智男	井出 隆雄	小林 潔司			
名誉会長	石川 雅己						
会長	塩澤 一彦						
副会長	佐藤 毅	渡邊 静一	森本 秀男	赤嶺 利幸	上田 満		
	西林 聖武	渡辺 政	水越 四郎				
委員長	榎 義治						
副委員長	鈴木 明博	阿部 雅人	野田 辰徳	山崎 隆文			
総務委員	山崎 忠男	浜田 理	深澤 嘉直	小山 修	浅田 千秋		
	福島 哲夫	毛利 修	チャールズ・ウィルソン	大館 将	岡本 美臣		
	役田 英穂	黒澤 正敬	両角 靖夫	曾根 隆行	福地賢志郎		
	飯田 俊	荘加 友勝	齊藤 賢治	久保木俊男	新井 栄二		
	大内 穰	鈴木清四郎	井手 理	松本駿太郎	齋藤喜久雄		
	長谷川善広						
実行委員	齊藤 芳春	南 一二	本田 信裕	室賀 均	森屋 昭夫		
	和田 力	今里宏一郎	吉池 高男	行徳 祐二	井上 雅文		
	小佐野林蔵	柿沼 豊	秋山 孝二	角田 政勝	小泉 基靖		
	宮澤 秀志	大高 秀松	大塚 治城	原 優	小川郷太郎		
	伊藤 久雄	浅田 三男	梅澤 武人	小田 桂弘	弘中 義昭		
	箕輪 慎	高橋 健	小澤 信敬	関口 進	高塚 哲郎		
	成田 吉隆	土佐 之宏	中野 雅行	大森 仁一	土屋 寛城		
	柏木 達彦	山本 悌司	高山 一樹	八木 茂生	目黒 茂		
	尾倉 薫	成瀬 行弘	菅原 孝男	渡邊 幸司	西川 求		
	森本 薫	尾崎 秀幸	加納 幸喜	萩原 斉	高木 大輔		
	蓑和田広行	谷川 礼	岸本 晋作	細田 実	上田 英二		
	上園 勇作	市山 好	山本宣次郎	宮澤 広基	松井 豊		
	関根 亮	大坂 忍	大森 伸洋	宮坂 直木	高橋 和良		
	清水 周	佐達 義隆	山田 和明				
優秀選手選考委員	渡邊 静一	森本 秀男	赤嶺 利幸	上田 満	西林 聖武		
	水越 四郎						
審判長	中嶋和三郎						
審判員	塩田 和久	大川 和也	大塚 忠	相原 能利	佐藤 昭雄		
	小口 伸夫	高野 真	山本 弘樹	野中 鉄平	油屋 康		
	東 俊輔	高柳 依正	松浦 義之	塩澤 天	藤井 義光		
	小暮 政光	佐藤 巖	関本 暢彦	坂卷 敏史	遠藤匡一朗		
	山口 真史	松田 嘉徳	竹林 正仁	森野 和喜	佐藤 全英		
	花川 和彦	藤田 純	山下 力也				
救護員	近藤 正明	光畑 裕正	渡辺 政	塩野 知継	風見 知希		

各担当役員 (◎=主任、○=副主任)

進行係	◎鈴木 明博	○阿部 雅人	野田 辰徳		
記録本部係	◎高橋 和良	○小佐野林蔵	大森 仁一	大坂 忍	
受付係	◎山崎 隆文	○長谷川善広	齋藤喜久雄	関口 進	
表彰係	◎鈴木 明博	○阿部 雅人	野田 辰徳	中野 雅行	嶋田 圭介
試合進行	第1 試合場	皇宮警察柔道部	2名、東京税関	2名	
	第2 試合場	京王電鉄柔道部	4名		
	第3 試合場	丸の内柔道倶楽部	4名		
	第4 試合場	正則学園高等学校柔道部	4名		

第70回 千代田区柔道大会要項

- 1 主 催 千代田区体育協会
- 2 主 管 千代田区柔道会
- 3 日 時 平成30年10月6日(土)
9時30分開会(小学生の部)
10時30分開会(中学生の部)
12時00分開会(上記以外の部)
※小学生の部および中学生の部の監督・引率者会議を
それぞれの開会15分前に行います。
- 4 会 場 講道館 大道場(7階)
- 5 参加資格 区内在住・在勤・在学者
(但し、大学生は全国大会に出場していない者)
- 6 種 目 1) 団体の部 1チーム有段者6名以内 試合時間3分
(中学生は出場できない)
2) 個人の部
佐藤哲也杯(参段の部) 試合時間3分
弐段の部 // 3分
初段の部 // 3分
段外の部 // 3分
女子の部 // 3分
中学生男子の部 // 3分
中学生女子の部 // 3分
小学生の部 // 2分
- 7 試合方法
1) 団体戦 チームによるトーナメント戦とし、相互の団体による5名の
点取り試合とし、その配列は試合ごとに変更ができる。
2) 個人戦 トーナメント戦
3) 小学生の部 学年別による、男女混合六部制とする。
- 8 審判方法
国際柔道連盟試合審判規定及び千代田区柔道大会申し合わせ事項による。
(ゴールデンスコアは行わない)
<団体戦>判定の基準は「一本」「技あり」「僅差」とし、得点差がなく、か
つ「指導」差が1以内の場合は「引き分け」とする。
得点内容が共に同数の場合は、任意選出による代表戦を行い必ず
勝敗を決定する。(最終的には旗判定)
「僅差」とは選手双方間の技の評価が同等の場合「指導」の差が
2以上あった場合に少ない選手を「僅差」による優勢勝ちとする。
<個人戦>判定の基準は「技あり」または「指導」1以上とする。
得点内容が同一の場合は旗判定とする。
- 9 表 彰
<団体戦> 1位～3位まで表彰し、1位には優勝旗を2位には準優勝杯を
授与する。
※特に優秀な成績を挙げた選手には『優秀選手賞』を授与することがある。
<個人戦> 各部とも、1位～3位を表彰する。

10 参加費

個人戦、団体戦共に1人1,000円(小・中学生無料)

(例:団体戦の場合は1チーム6人編成なら6,000円、3人編成なら3,000円)

※参加費は申込と同時に納入してください。尚、欠席の場合でも参加費の返金は致しません。

11 申込方法

9月8日(土)午後1時~同5時までの間、申込書に必要事項を記入のうえ参加費を添えて下記まで申し込むこと。

(電話での申込の受付は出来ません)

※郵送の場合は9月7日(金)まで必着のこと(領収書は大会当日)

※大会要項及び申込書の不足分については、「千代田区柔道会 Facebook」に掲載していますので活用ください。

〒101-8456

千代田区神田錦町3-1 正則学園高等学校内 鈴木 明博宛

TEL 03-3295-3011

12 傷害保険

- ・主催者は、参加者全員の傷害保険に加入し費用を負担する。
- ・参加者は健康保険証を必ず持参すること。
- ・大会中の不慮の負傷、疾病については応急処置は施すが、それ以外の責任は負わない。

※万一の事故の発生に備え、各チーム独自で傷害保険等に参加するなどして万全の事故対策を立てておくこと。

13 脳震盪対応について

ジュニア(20歳未満)以下の選手および指導者は下記事項を遵守すること。

- ① 大会前1ヶ月以内に脳震盪を受傷した者は、脳神経外科の診察を受け、出場の許可を得ること。
- ② 大会中、脳震盪を受傷した者は、継続して当該大会に出場することは不可とする。(なお、至急、専門医(脳神経外科)の精査を受けること。)
- ③ 練習再開に際しては、脳神経外科の診断を受け、許可を得ること。
- ④ 当該選手の指導者は大会事務局および全柔連に対し、書面により事故報告書を提出すること。

14 注意事項

- ・団体戦は各所属1チームとする。
- ・個人戦、団体戦の重複出場は出来ない。
- ・申し込み締め切り後の選手変更は認めない。
- ・選手の欠員は不戦敗として扱う。
- ・欠員選手の代替え選手は一切認めない。
- ・選手は講道館4階で更衣し、集合すること。
(貴重品など個人の責任にて管理)
- ・大会当日7階に受付を設置するので、選手・役員は集合前に必ず申し出ること。

試合分担表

審判長 中嶋 和三郎

(○=主任)

第3試合場		第1試合場
小学生4年生の部 中学生男子の部 参 段 の 部 弐 段 の 部 女 子 の 部	試 合	小学生1年生の部 小学生2年生の部 中学生女子の部 団 体 の 部
【丸の内柔道倶楽部】	試 合 係	【皇 宮 警 察】 【東 京 税 関】
○山本 弘樹 高柳 依正 坂巻 敏史 森野 和喜 松浦 義之 小暮 政光 佐藤 巖	審 判 員	○塩田 和久 高野 真 野中 鉄平 関本 暢彦 竹林 正仁 相原 能利 佐藤 昭雄
	優 秀 選 手 賞 選 考 委 員	渡邊 静一 赤嶺 利幸 水越 四郎
第4試合場		第2試合場
小学生3年生の部 小学生5年生の部 中学生男子の部 初 段 の 部	試 合	小学生6年生の部 団 体 の 部 段 外 の 部
【正則学園高等学校】	試 合 係	【京 王 電 鉄】
○大川 和也 塩澤 天 佐藤 全英 山下 力也 遠藤匡一朗 山口 真史 松田 嘉徳	審 判 員	○大塚 忠 東 俊輔 藤田 純 油屋 康 小口 伸夫 藤井 義光 花川 和彦
	優 秀 選 手 賞 選 考 委 員	森本 秀男 上田 満 西林 聖武

団体試合于一ム選手名

専修大学		東京メトロ		衆議院柔道部	
弐	木村 隆雅	参	工藤 洋輔	四	榎本 晋也
弐	近藤 光	参	川西 貴大	四	佐藤 竜太
弐	中道 瑛志	参	齋藤 祐貴	参	加藤 豪
弐	前空 秀明	弐	荒木 尊仁	参	山本 晟之
弐	伊藤 智信			参	村田 直紀
正則学園		正柔会		区スポーツセンター	
初	吉田 優斗	参	山崎 勇輝	四	上林 大悟
初	中島 大貴	弐	佐藤 幸輔	参	斉藤 晴
初	稲葉 郁也	弐	山浦 宇暉	弐	内藤 純一郎
初	猪越 太洋	弐	黒須 勇太	参	青柳 勇輝
初	林 真勇己	初	渡邊 人来	参	萩 優次
初	園部 一真	弐	藤田 真輝	五	谷川 礼
丸の内柔道倶楽部		東京税関			
四	石森 辰浩	弐	小林 俊哉		
参	吉野 統厚	弐	長谷 洵佑		
参	沼倉 喬	参	高木 透		
参	佐藤 基光	参	村瀬 一晃		
参	飯島 大貴	参	木藤 泰洋		
四	藤川 良介				

団体の部

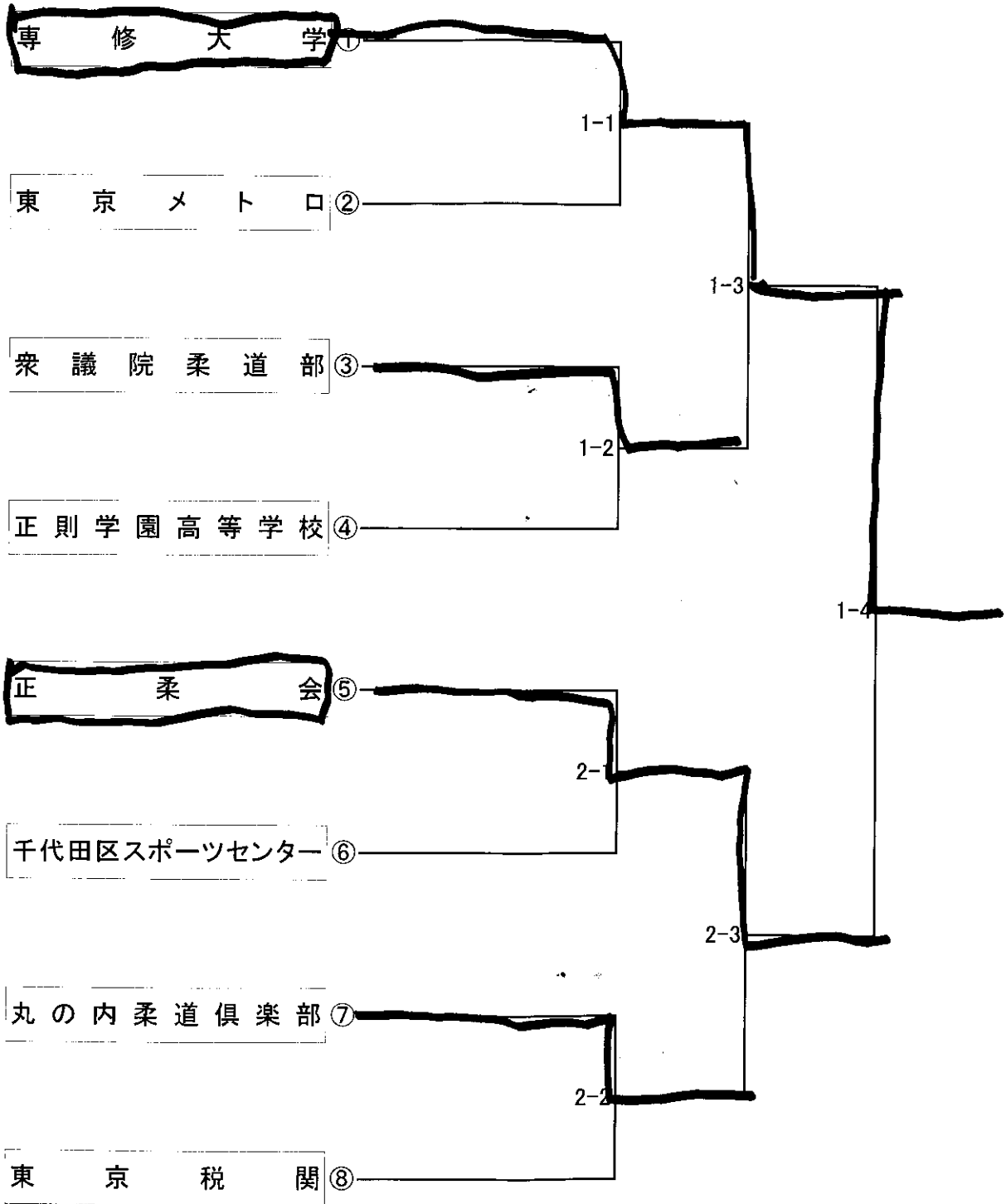

参段の部 佐藤哲也杯争奪大会

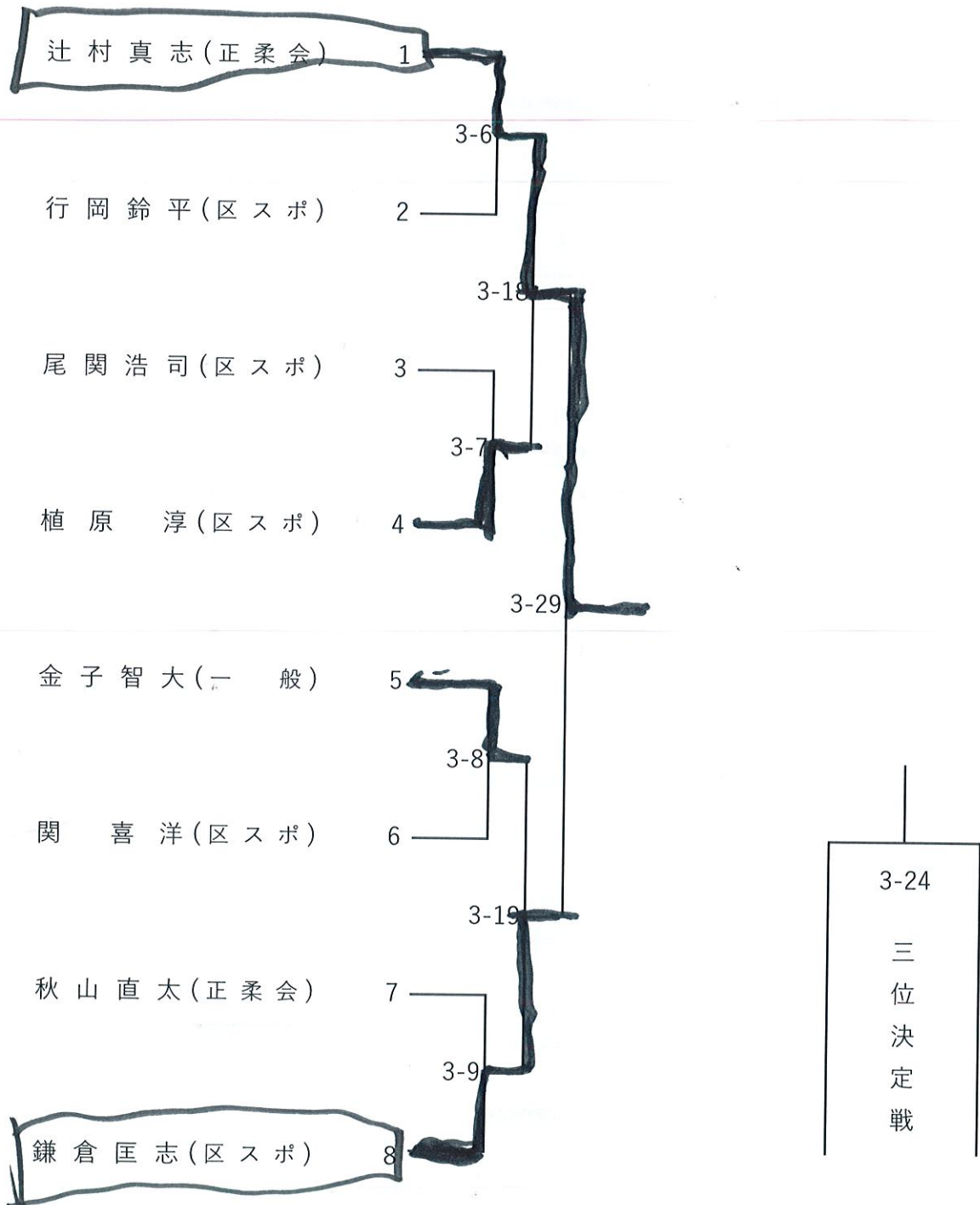

三段の部

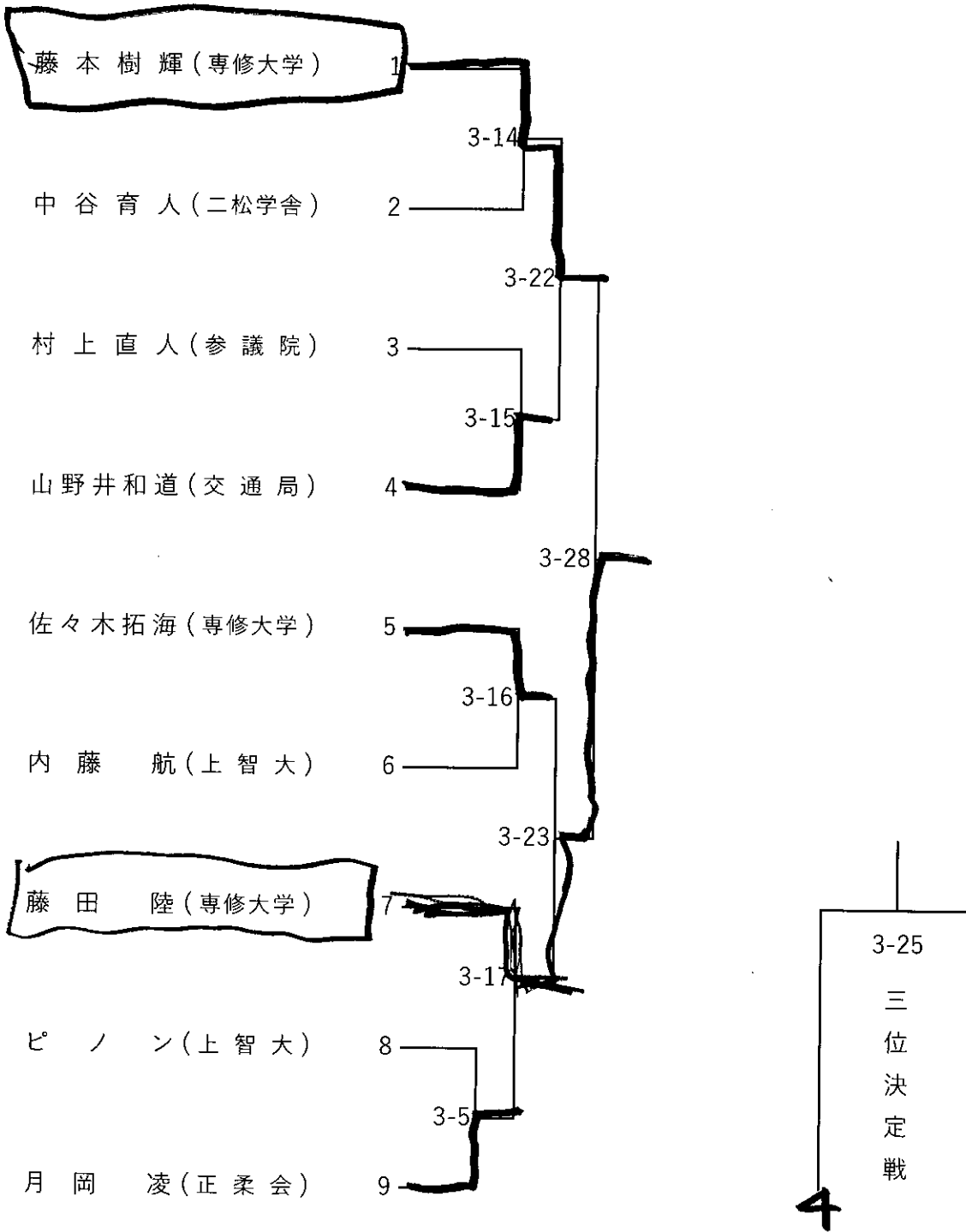

初段の部

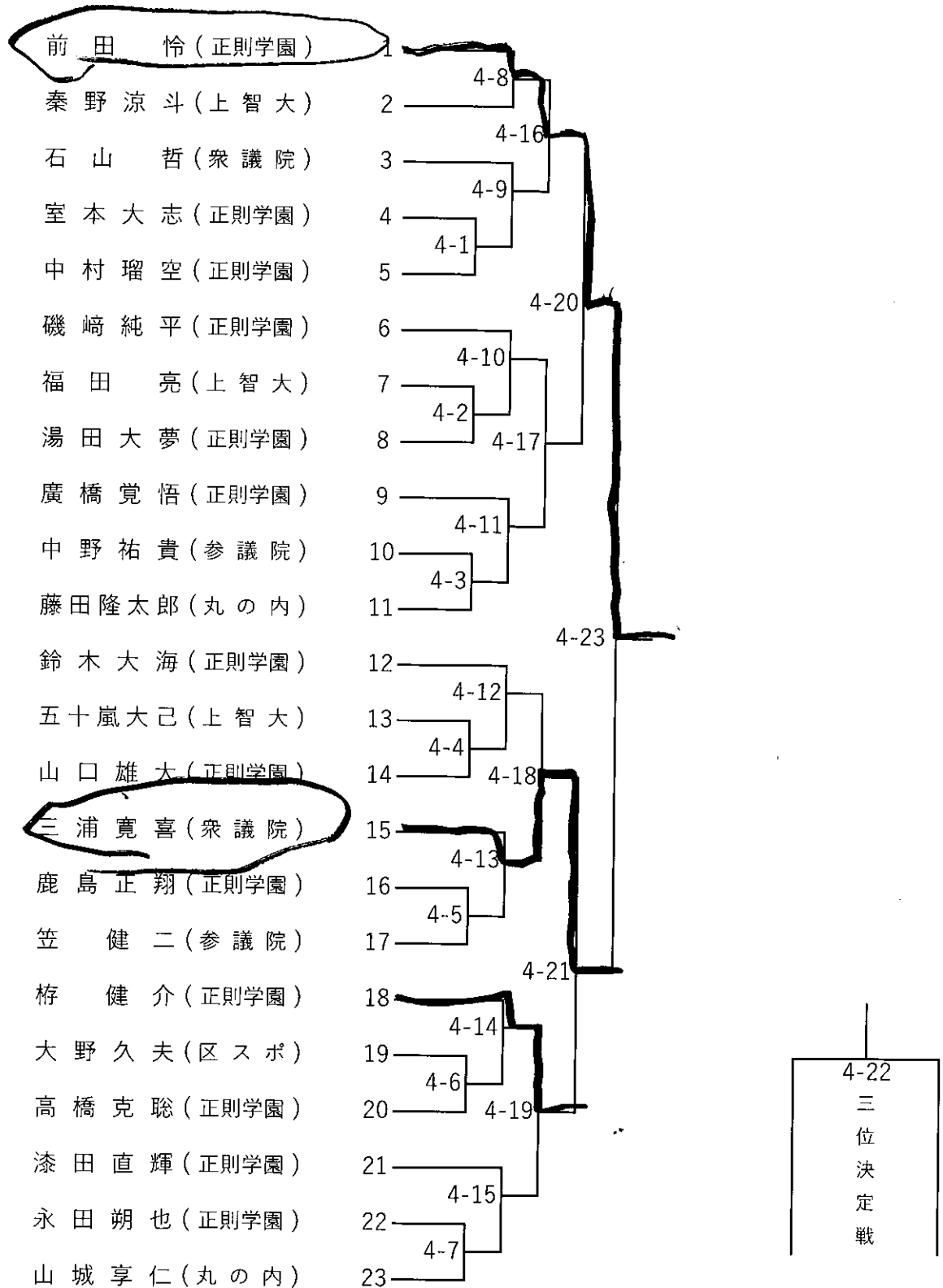

段外の部

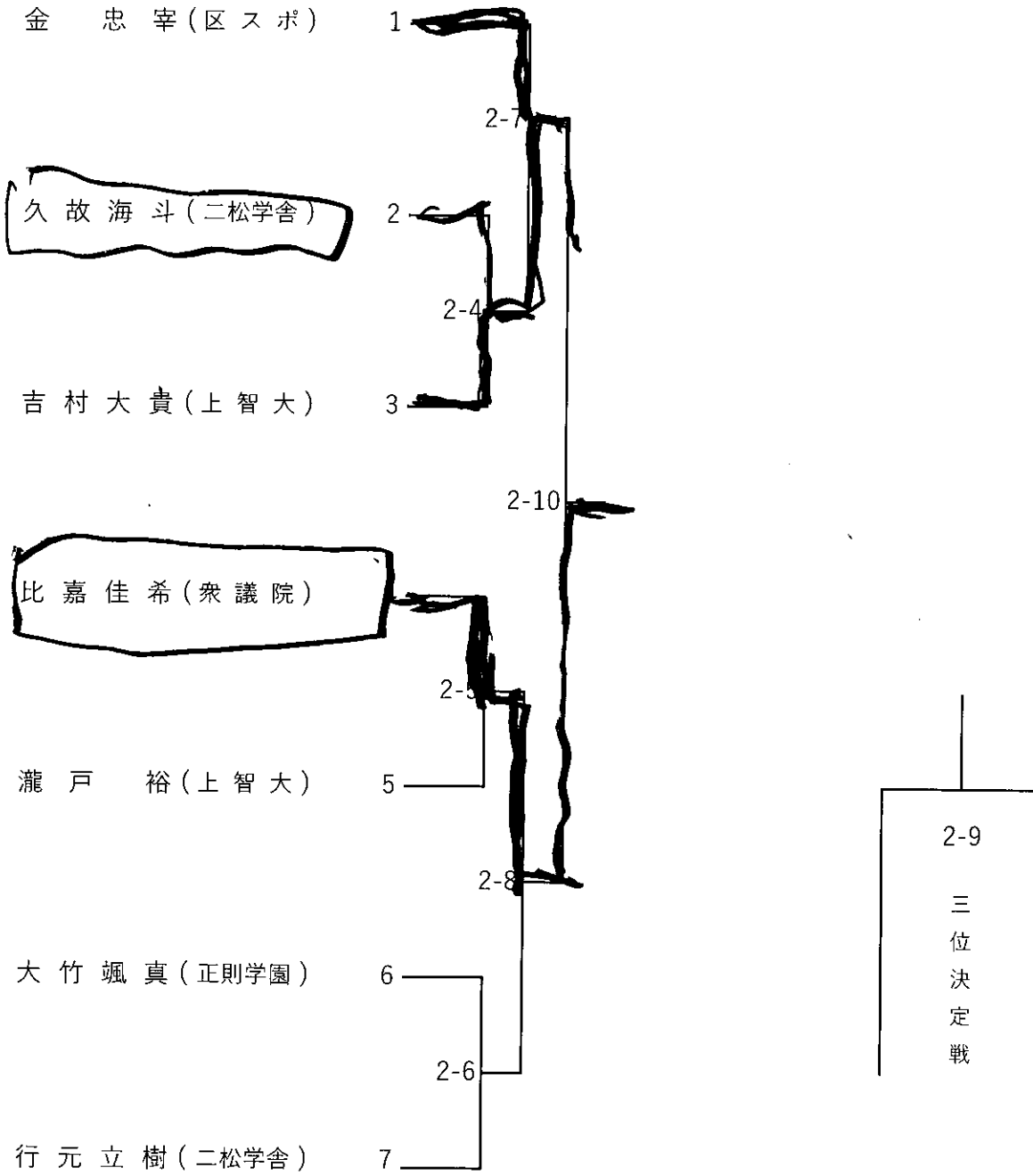

女子の部

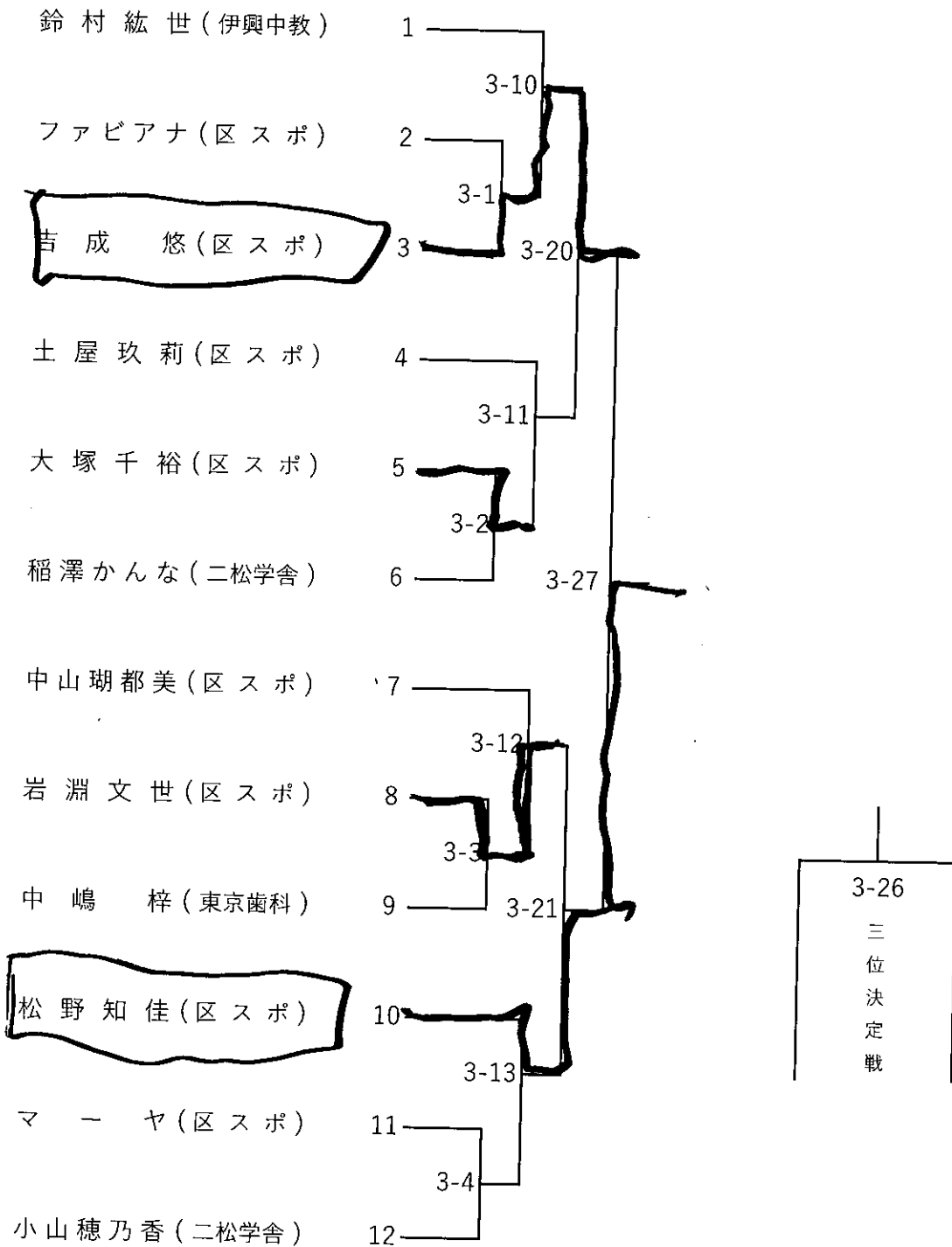

中学生男子の部

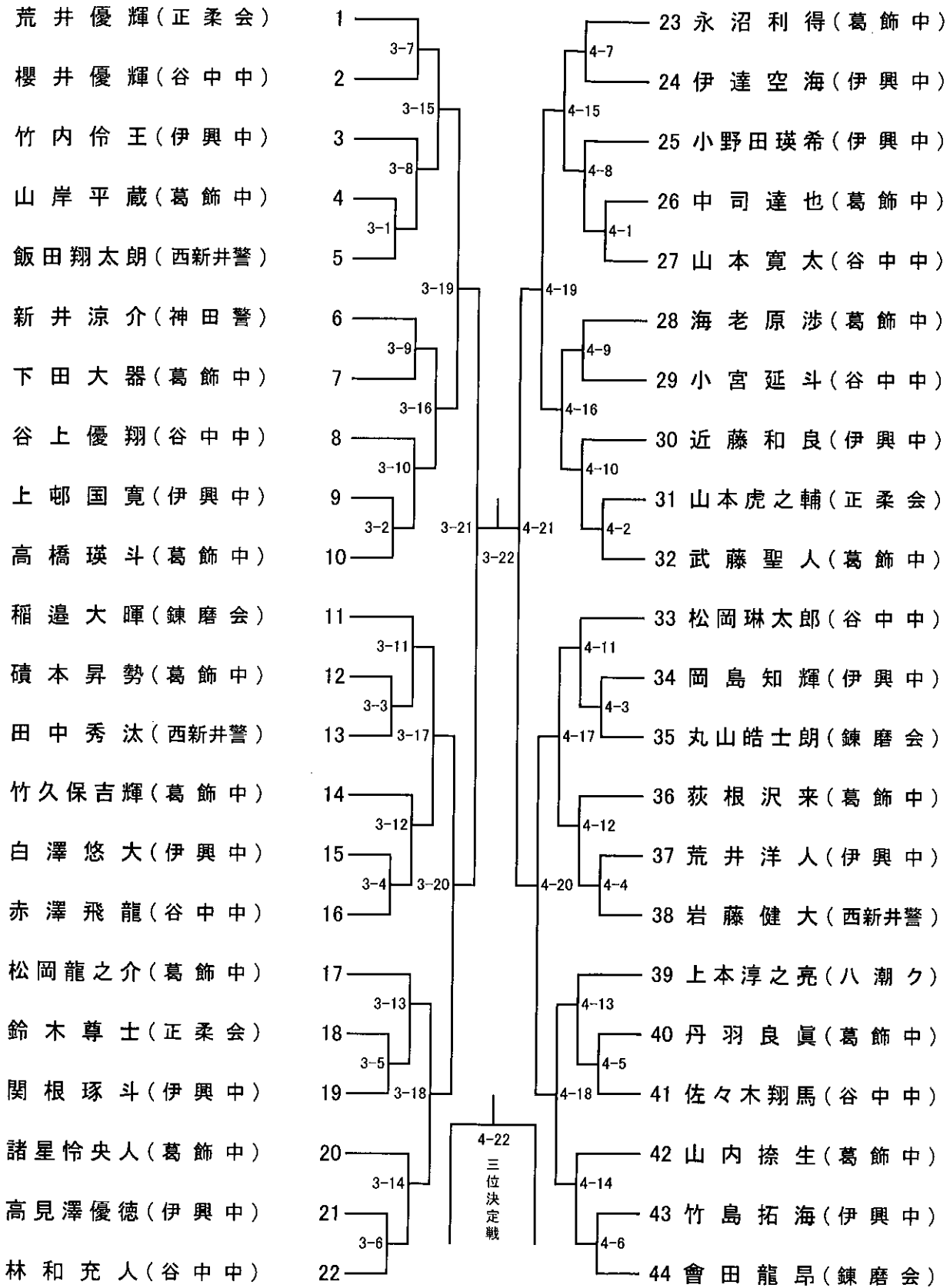

中学生女子の部

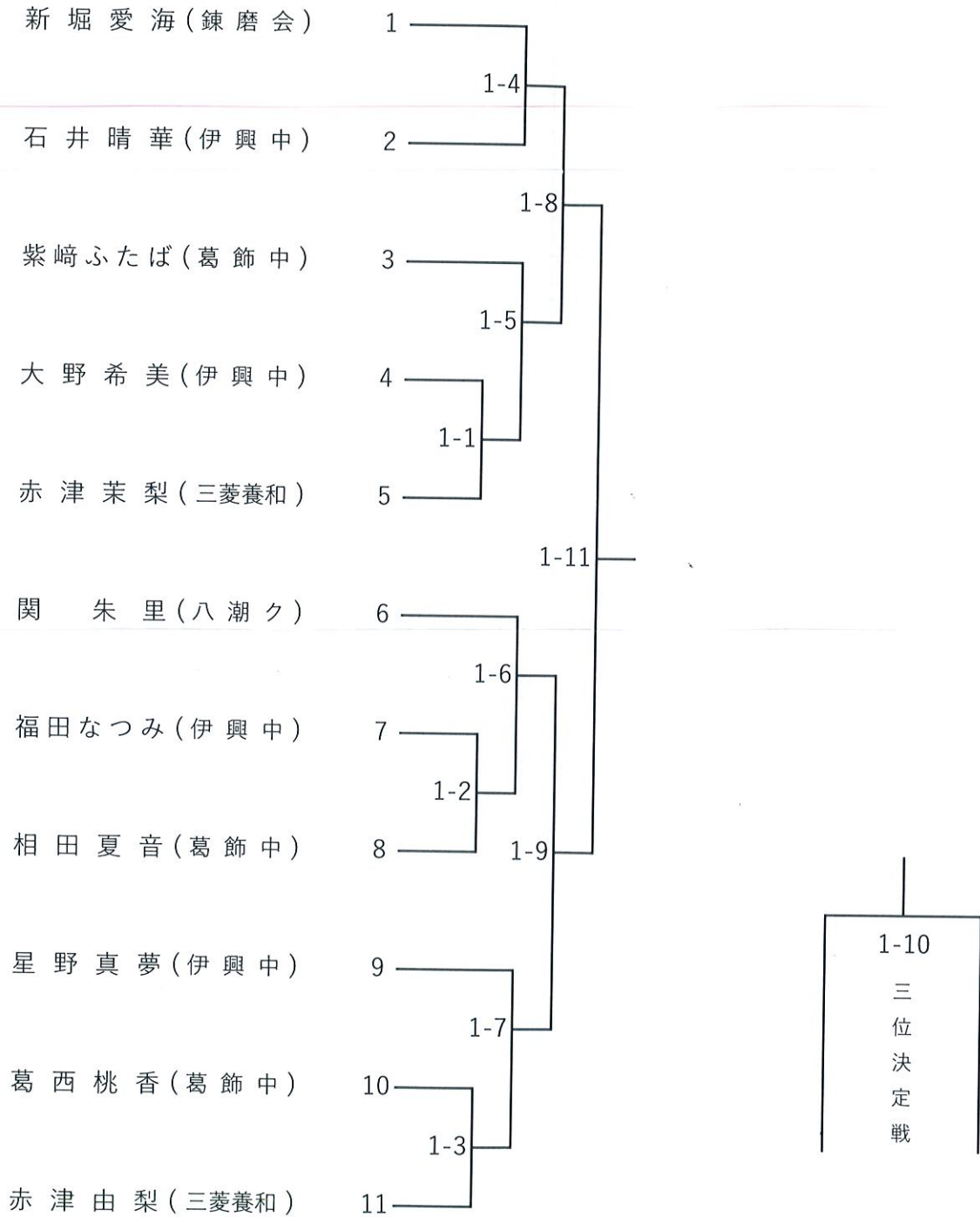

小学1年生の部（第一試合場）

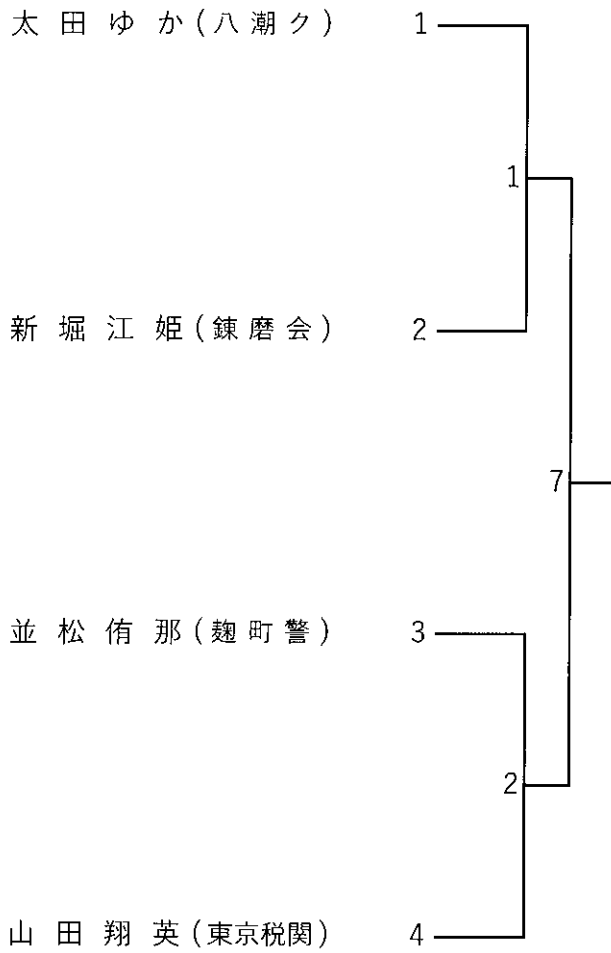

○小学生の部の参加賞は「東京メトロ」「京王電鉄」より、ご協賛を頂いております。

小学2年生の部（第一試合場）

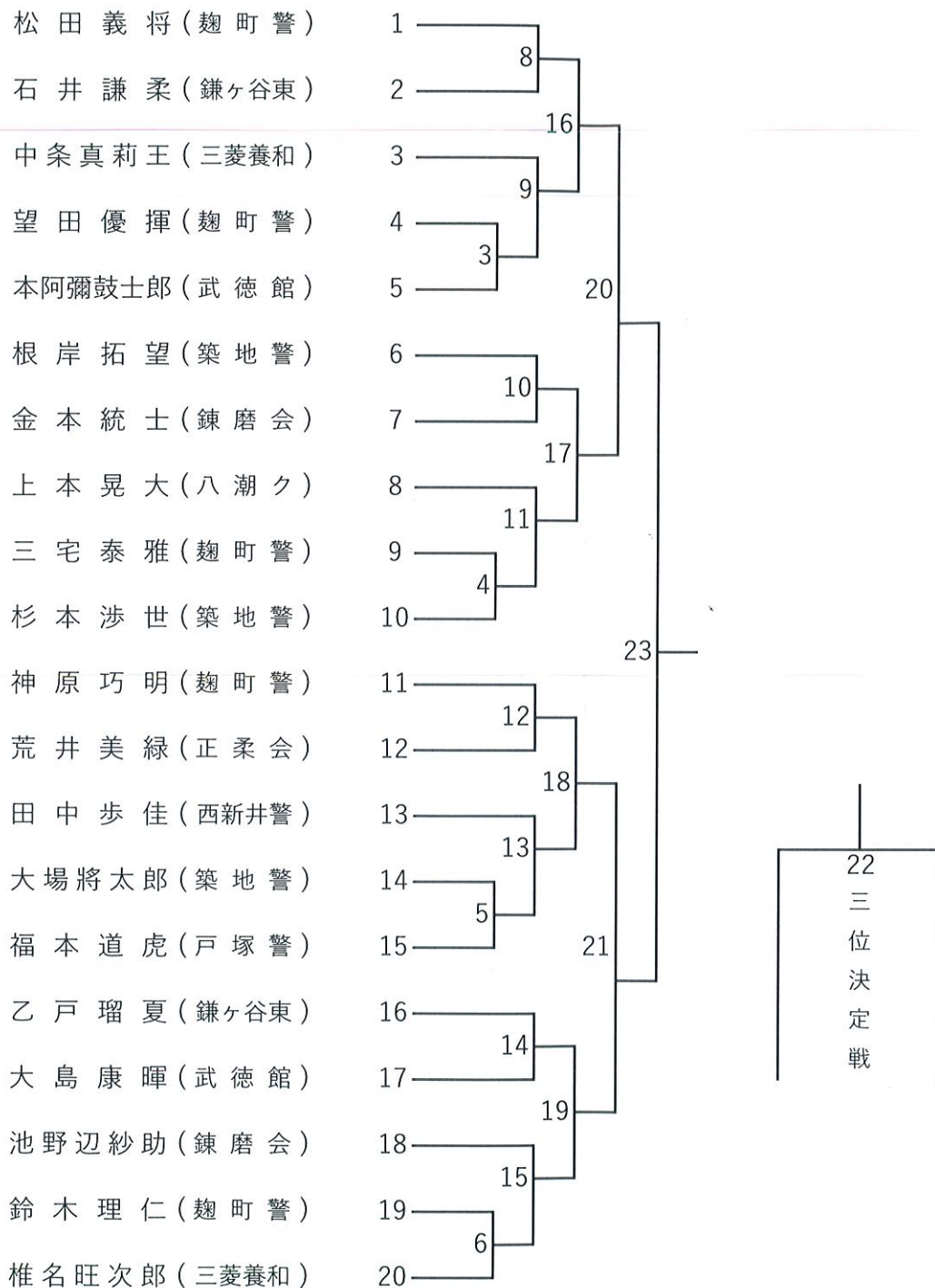

○小学生の部の参加賞は「東京メトロ」「京王電鉄」より、ご協賛を頂いております。

小学生3年生の部（第四試合場）

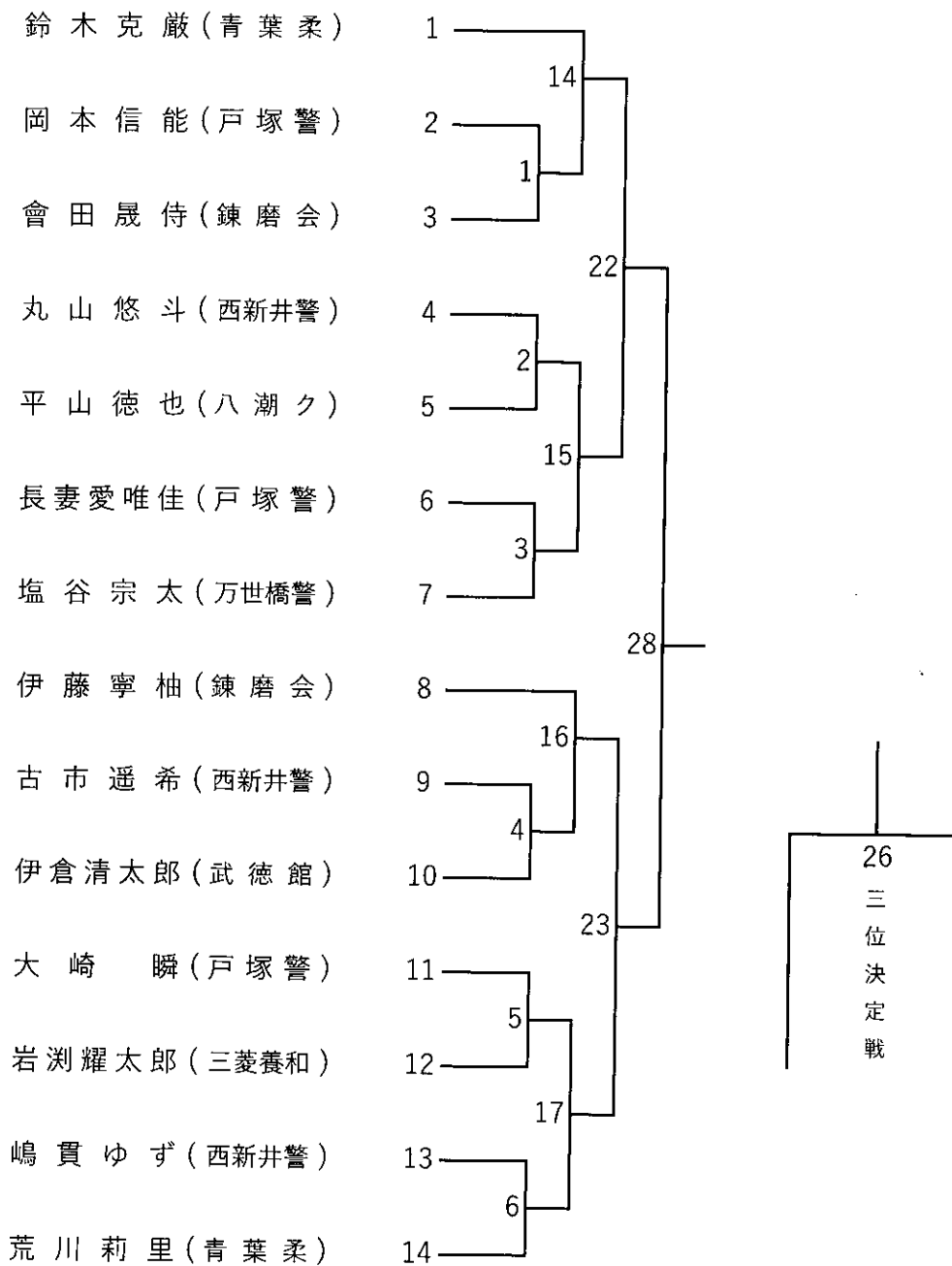

○小学生の部の参加賞は「東京メトロ」「京王電鉄」より、ご協賛を頂いております。

小学生4年生の部（第三試合場）

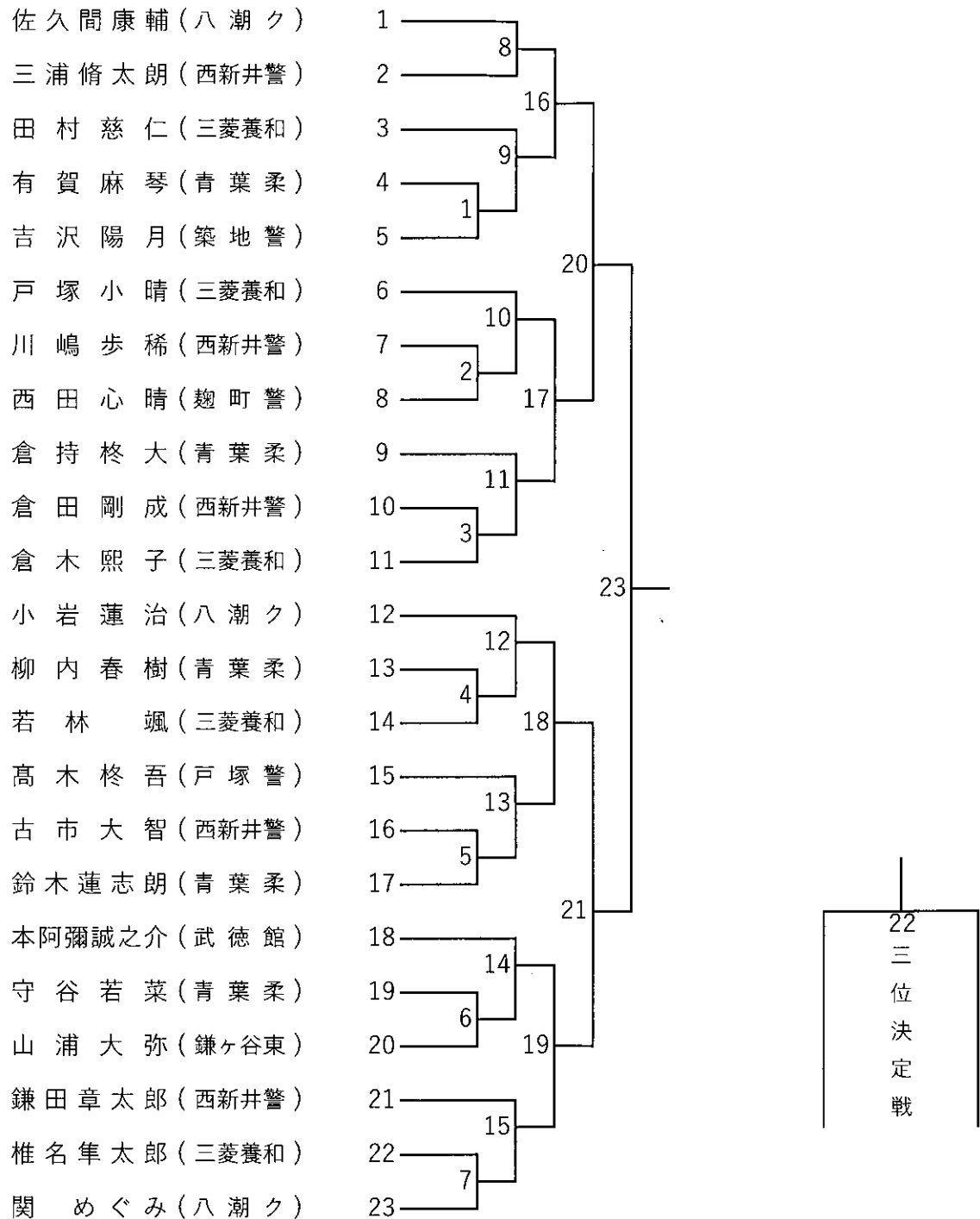

○小学生の部の参加賞は「東京メトロ」「京王電鉄」より、ご協賛を頂いております。

小学生5年生の部（第四試合場）

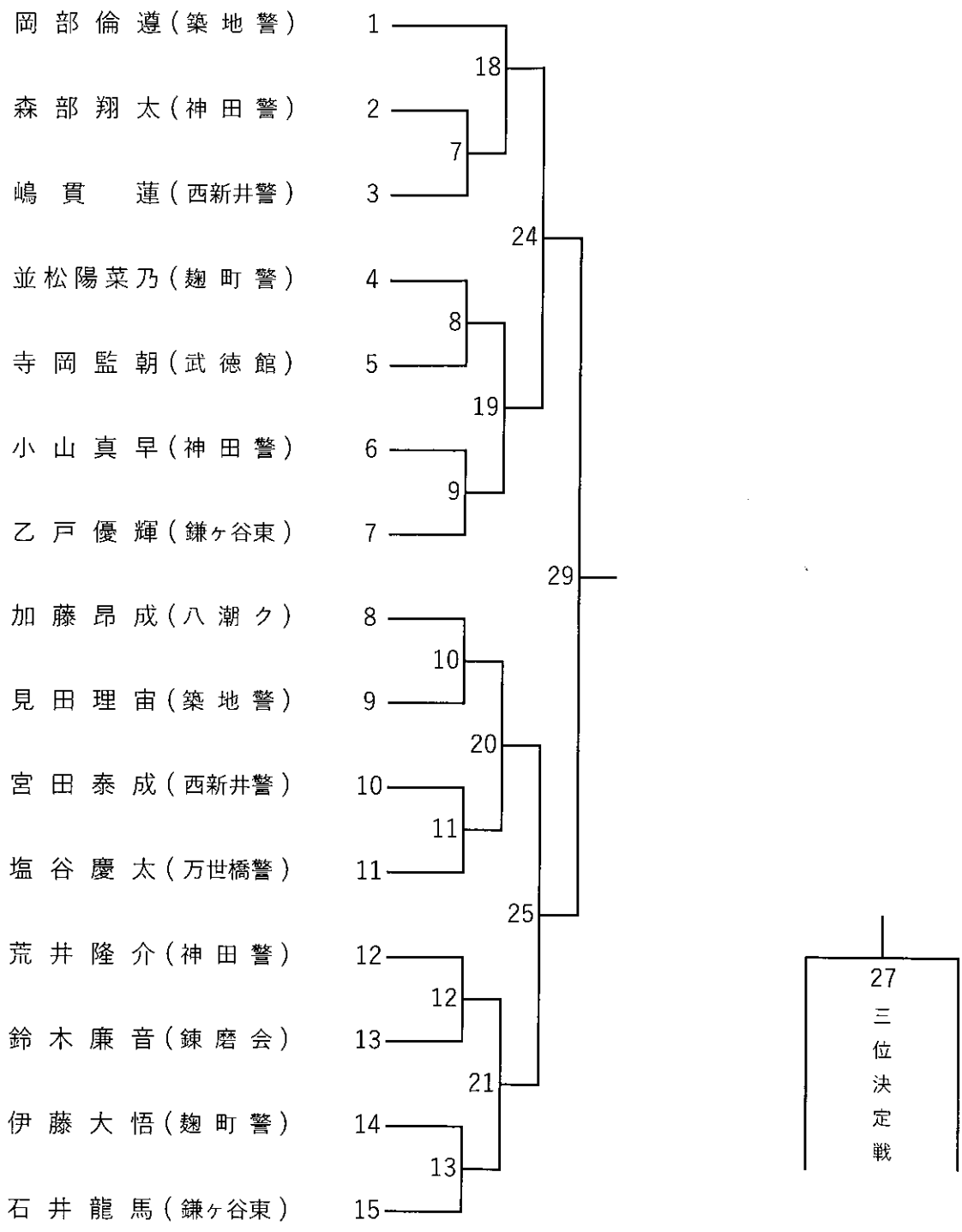

○小学生の部の参加賞は「東京メトロ」「京王電鉄」より、ご協賛を頂いております。

小学生6年生の部 (第二試合場)

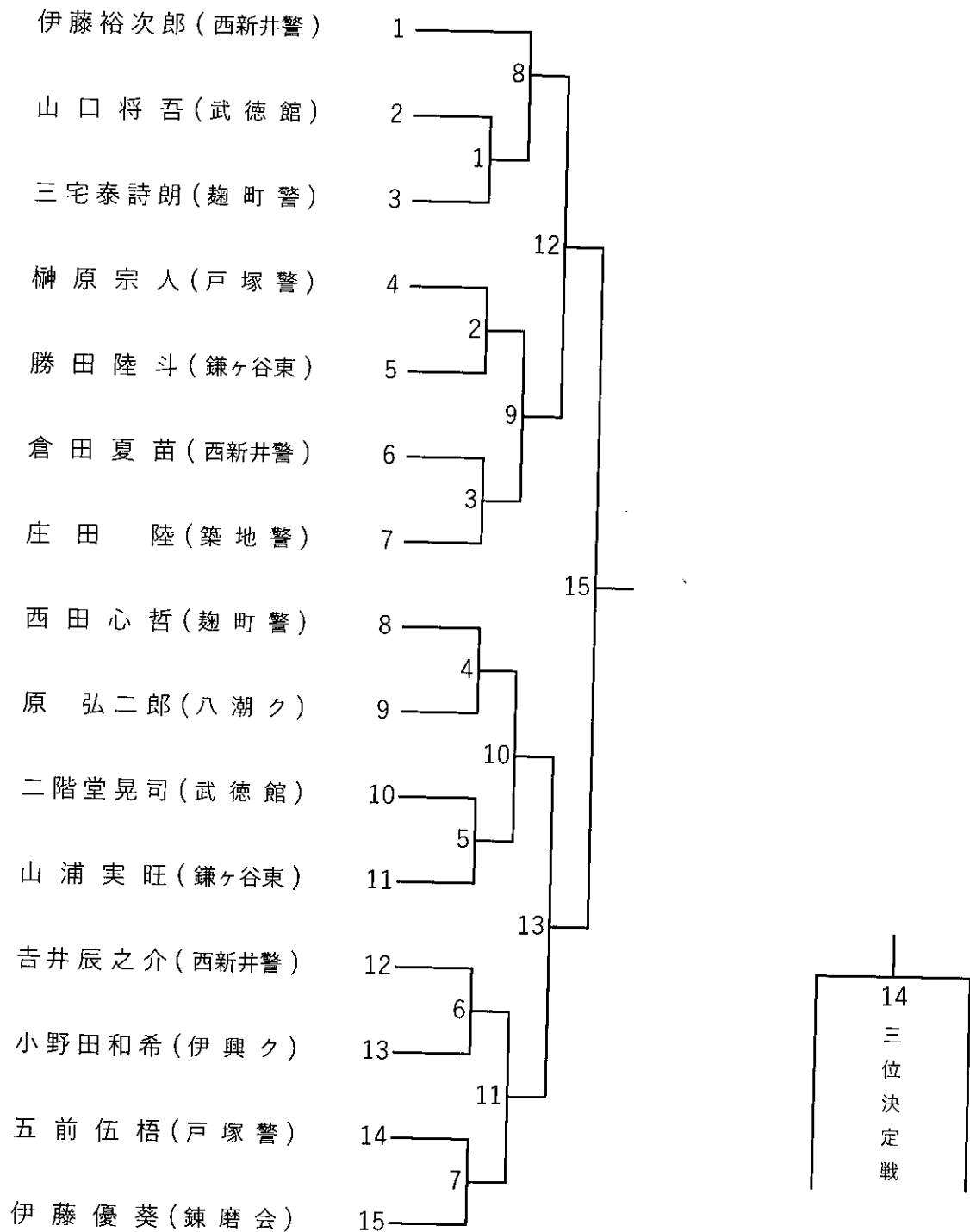

○小学生の部の参加賞は「東京メトロ」「京王電鉄」より、ご協賛を頂いております。

大 会 成 績

S24	S25	S26	S27	S28	S29	S30	S31	S32	S33	S34	S35	S36
優 準 勝 優勝 個人試合のみ	優 準 勝 優勝 丸の内班 麹町班	優 準 勝 優勝 個人試合のみ	優 準 勝 優勝 個人試合のみ	優 準 勝 優勝 麹町班 神田班	優 準 勝 優勝 万世橋班	優 準 勝 優勝 丸の内班 万世橋班	優 準 勝 優勝 万世橋班 衆議院	優 準 勝 優勝 万世橋班 神田班	優 準 勝 優勝 法務クラブ 神田班	優 準 勝 優勝 丸の内班 杉山道場 皇宮警察	優 準 勝 優勝 丸の内班 杉山道場 皇宮警察	優 準 勝 優勝 丸の内班 博報堂 皇宮警察
S37	S38	S39	S40	S41	S42	S43	S44	S45	S46	S47	S48	S49
優 準 勝 優勝 博報堂 皇宮警察	優 準 勝 優勝 博報堂 皇宮警察	優 準 勝 優勝 博報堂 皇宮警察	優 準 勝 優勝 博報堂 電々東京	優 準 勝 優勝 皇宮警察 杉山道場	優 準 勝 優勝 電々東京 皇宮警察	優 準 勝 優勝 電々東京 総合警備保障	優 準 勝 優勝 総合警備保障 東京税関	優 準 勝 優勝 公友クラブ 東京消防庁	優 準 勝 優勝 電々東京 皇宮警察	優 準 勝 優勝 電々東京 東京税関	優 準 勝 優勝 三井建設 中野組	優 準 勝 優勝 三井建設 東京消防庁
S50	S51	S52	S53		S54	S55	S56	S57	S58	S59	S60	S61
優 準 勝 優勝 丸の内倶楽部A	優 準 勝 優勝 三井建設 皇宮警察	優 準 勝 優勝 綜合警備保障 皇宮警察B	創立30周年記念選手権大会 優 準 勝 優勝 齊藤 周一		優 準 勝 優勝 丸の内倶楽部A 綜合警備保障A	優 準 勝 優勝 区体育館同好会 東京税関	優 準 勝 優勝 正則学園 区体育館	優 準 勝 優勝 千代田体育館A 綜合警備保障	優 準 勝 優勝 千代田体育館B 正則学園	優 準 勝 優勝 千代田体育館 丸の内倶楽部B	優 準 勝 優勝 千代田体育館 正則学園	優 準 勝 優勝 正則学園 二松学舎大学
S62	S63	H元	H2	H3	H4	H5	H6	H7	H8	H9	H10	H11
優 準 勝 優勝 正則学園 日大理工学部	優 準 勝 優勝 正則学園 東京税関	優 準 勝 優勝 専修大学 千代田体育館	優 準 勝 優勝 専修大学 丸の内倶楽部	優 準 勝 優勝 専修大学 正則学園A	優 準 勝 優勝 専修大学 正則学園	優 準 勝 優勝 正則学園A 専修大学同好会	優 準 勝 優勝 正則学園 丸の内倶楽部	優 準 勝 優勝 専修大学 丸の内倶楽部	優 準 勝 優勝 正則学園3年生 正則学園2年生	優 準 勝 優勝 正則学園B 正則学園A	優 準 勝 優勝 正則学園A 正則学園B	優 準 勝 優勝 正則学園A 正則学園B

H12	H13	H14	H15	H16	H17	H18	H19	H20	H21	H22	H23	H24
優準 勝優勝 正則学園A 正則学園B	優準 勝優勝 専修大学 正則学園A	優準 勝優勝 東京税関 正則学園A	優準 勝優勝 日大理工学部 正則学園A	優準 勝優勝 丸の内倶楽部 正則学園A	優準 勝優勝 明治大学 衆議院	優準 勝優勝 丸の内倶楽部 衆議院	優準 勝優勝 正柔会A 正柔会B	優準 勝優勝 丸の内倶楽部 NODA整骨院	優準 勝優勝 丸の内倶楽部 衆議院	優準 勝優勝 丸の内倶楽部 衆議院	優準 勝優勝 丸の内倶楽部 NODA整骨院	優準 勝優勝 丸の内倶楽部 正則学園
H25	H26	H27	H28	H29								
優準 勝優勝 衆議院 正則学園	優準 勝優勝 香竜館 丸の内倶楽部	優準 勝優勝 スポーツセンター 丸の内倶楽部	優準 勝優勝 丸の内倶楽部 スポーツセンター	優準 勝優勝 専修大学 正柔会								

..... × 毛

千代田区柔道会

〒101-8456 東京都千代田区神田錦町3-1

正則学園高等学校 気付

TEL 03-3295-3011

FAX 03-3295-6220

千代田区柔道会の情報は Facebook でご覧になれます。